

**DAIKIN**



DAIKIN ROOM AIR CONDITIONER

# РЪКОВОДСТВО ЗА ЕКСПЛОАТАЦИЯ

## МОДЕЛИ

- FTXB20C2V1B
- FTXB25C2V1B
- FTXB35C2V1B





# СЪДЪРЖАНИЕ

## ПРОЧЕТЕТЕ ПРЕДИ УПОТРЕБА

---

Предпазни мерки .....	2
Наименования на частите.....	4
Подготовка преди работа .....	7

## РЕЖИМ НА РАБОТА

---

Режим АВТОМАТ. · ИЗСУШАВАНЕ · ОХЛАЖДАНЕ · ОТОПЛЕНИЕ · ВЕНТИЛАТОР.....	9
Регулиране на посоката на въздушната струя .....	11
Работа в режим КОМФОРТНА ВЪЗДУШНА СТРУЯ .....	13
Работа в режим ПОВИШЕНА МОЩНОСТ .....	14
Режим ИКОНОМИЧНА РАБОТА .....	15
Режим на работа ТАЙМЕР ИЗКЛ.....	16
Режим на работа ТАЙМЕР ВКЛ. ....	17

## ПОДДРЪЖКА

---

Поддръжка и почистване .....	18
------------------------------	----

## ОТСТРАНЯВАНЕ НА НЕИЗПРАВНОСТИ

---

Отстраняване на неизправности .....	22
-------------------------------------	----

# Предпазни мерки

- Дръжте настоящото ръководство на място, където операторът може лесно да го намери.
- Прочетете внимателно това ръководство преди първоначално пускане на модула.
- От съображения за безопасност операторът трябва внимателно да прочете следващите предпазни мерки.
- В настоящото ръководство предпазните марки са разделени на два вида – ПРЕДУПРЕЖДЕНИЕ и ВНИМАНИЕ. Спазвайте посочените по-долу предпазни мерки: всички те са от значение за осигуряване на безопасността.
- Текстът на английски език е оригиналната инструкция. Текстовете на останалите езици са преводи на оригиналните инструкции.



## ПРЕДУПРЕЖДЕНИЕ

Ако не спазвате точно тези инструкции, модулет може да причини щети по имуществото, наранявания на хора или смърт.



## ВНИМАНИЕ

Ако не спазвате точно тези инструкции, модулет може да причини леки или средни щети по имуществото, или наранявания на хора.



Никога не правете това.



Никога не забравяйте да заземите климатика.



Никога не докосвайте климатика (включително и дистанционното управление) с мокри ръце.



Задължително спазвайте инструкциите.



Никога не допускайте климатикът (включително и дистанционното управление) да се намокри.



## ПРЕДУПРЕЖДЕНИЕ

- За да се избегне пожар, експлозия или нараняване, не работете с модула при установяване на наличие на вредни (напр. запалими или корозивни) газове.
- Не е здравословно да излагате тялото си на въздействието на въздушната струя за продължителен период от време.
- Не пъхайте пръста си, пръчка или други предмети в отворите за приток или отвеждане на въздуха. Това ще причини нараняване, тъй като вентилаторът се върти с висока скорост.
- Не се опитвайте сами да ремонтирате, премествате, модифицирате или монтирате повторно климатика. Неправилно извършената работа ще причини токови удари, пожар и т.н.
- За ремонти и повторен монтаж се консултирайте с вашия дилър на Daikin, за да получите съвет и информация.

- Използваният в климатика хладилен агент е безопасен. Макар че не би трябвало да възникват утечки, ако по някаква причина в стаята започне да изтича хладилен агент, внимавайте той да не влезе в контакт с открит пламък от газови нагреватели, керосинови нагреватели или газови котлони.
- Ако климатикът не охлажда (отоплява) според зададените настройки, вероятно има изтичане на хладилен агент и следва да се обадите на доставчика си.  
При извършване на ремонти, свързани с добавяне на хладилен агент, уточнете обема на ремонтните дейности с нашия сервизен екип.
- Не се опитвайте да монтирате климатика сами. Неправилно извършените монтажни работи ще доведат до изтичане на вода, токови удари или пожар.  
За монтажа се обърнете към доставчика или към квалифициран техник.
- Ако забележите нещо необичайно, като например миризма на пожар, спрете работата на климатика и изключете прекъсвача, за да се избегне токов удар, пожар или нараняване. Обадете се на вашия доставчик за указания.
- В зависимост от околната среда трябва да се монтира прекъсвач, управляван от утечен ток. Липсата на такъв прекъсвач може да причини токови удари или пожар.

- Климатикът трябва да се заземи. Неправилното заземяване може да причини токови удари. Не свързвайте заземяващия проводник към тръба за газ, мълниевод или проводник за заземяване на телефонна линия.





## ВНИМАНИЕ

- За да се избегне влошаване на качеството, не използвайте уреда за охлаждане на фини инструменти, храна, растения, животни или предмети на изкуството.
- Никога не излагайте пряко на въздействието на въздушната струя малки деца, растения или животни.

- Не поставяйте уреди, които произвеждат открит пламък, на места, изложени на въздействието на въздушната струя от модула, или под вътрешното тяло. Това може да причини непълно изгаряне или деформация на модула поради топлината.
- Не запушвайте отворите за приток или отвеждане на въздуха. Нарушеният въздушен поток може да доведе до влошени работни характеристики или повреда.
- Не стъпвайте и не сядайте върху външното тяло. Не поставяйте предмети върху модула, за да се избегне нараняване; не махайте предпазната решетка на вентилатора.
- Не поставяйте нищо под вътрешното или под външното тяло, което трябва да се пази от влага. При определени обстоятелства влагата от въздуха може да кондензира и да прокапе.
- След продължително използване проверете стойката и крепежните елементи на модула за евентуални повреди.
- Не докосвайте отвора за приток на въздух и алуминиевите ребра на външното тяло. Това може да причини нараняване.
- Уредът не е предназначен за използване от малки деца или от хора с увреждания без надзор.
- Малките деца трябва да се надзирават, за да не си играят с уреда.
- Този уред е предназначен за употреба от опитни или обучени потребители в магазини, в леката промишленост или във ферми, или за търговска и битова употреба от неспециалисти.
- Нивото на звуковото налягане е под 70 dB(A).

- За да се избегне недостигът на кислород, проветрявайте достатъчно помещението, ако заедно с климатика се използва оборудване с горелка. 
- Преди да пристъпите към почистване, не забраняйте да спрете климатика, да изключите прекъсвача или да извадите щепсела на захранващия кабел от контакта.
- Не свързвайте климатика към източник на захранване, различен от указания за целта. Това може да причини неизправност или пожар.
- Разположете дренажния маркуч така, че да осигурите безпрепятствено оттичане. Непълното оттичане може да причини навлажняване на сградата, мебелите и т.н.
- Не поставяйте предмети в непосредствена близост до външното тяло и не оставяйте листа или други отпадъци да се натрупват около тялото.
- Листата привличат дребни животни и насекоми, които могат да попаднат в уреда. Веднъж попаднали вътре, такива животни може да причинят неизправности, пушек или пожар, когато се допират до електрическите части.

- Не работете с климатика, ако ръцете ви са мокри. 

- Не мийте вътрешното тяло с обилно количество вода; използвайте само леко навлажнена кърпа.
- Не поставяйте предмети, като например съдове с вода или каквото и да е друго, върху модула. Водата може да проникне в модула и да повреди електрическите изолации, което ще доведе до токов удар. 

## Място на монтаж.

- Консултирайте се с доставчика при монтаж на климатика на посочените по-долу места.
    - Места с наличие на маслена мъгла, пара или сажди.
    - Места със солен въздух, като например крайбрежни области.
    - Места, където се генерира сулфиден газ, като например горещи извори.
    - Места, където външното тяло може да бъде затрупано от сняг.
- Оттичането от външното тяло трябва да се отведе на място с добър дренаж.

## Помислете за евентуалното безпокойство на съседите от шума.

- За монтажа изберете място, както е описано по-долу.
  - Достатъчно стабилно място, за да издържи тежестта на модула, което не усилва работния шум или вибрациите.
  - Място, където отделеният от външното тяло въздух или работният шум няма да пречат на съседите.

## Електромонтажни работи.

- За електрозахранването използвайте отделна верига, предназначена само за климатика.

## Преместване на системата.

- Преместването на климатика изисква специализирани познания и умения. Моля, обърнете се към доставчика, ако се налага климатикът да бъде местен.

# Наименования на частите

## ■ Вътрешно тяло

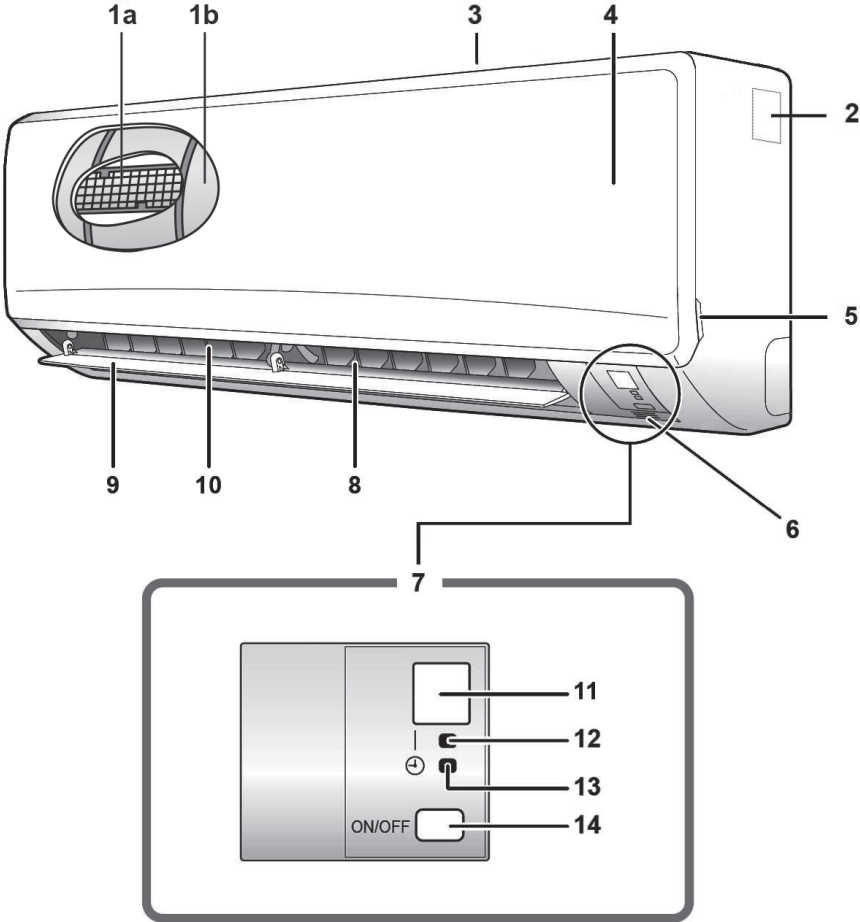

## ■ ВЪНШНО ТЯЛО

- Възможно е външният вид на външното тяло да се различава при някои модели.

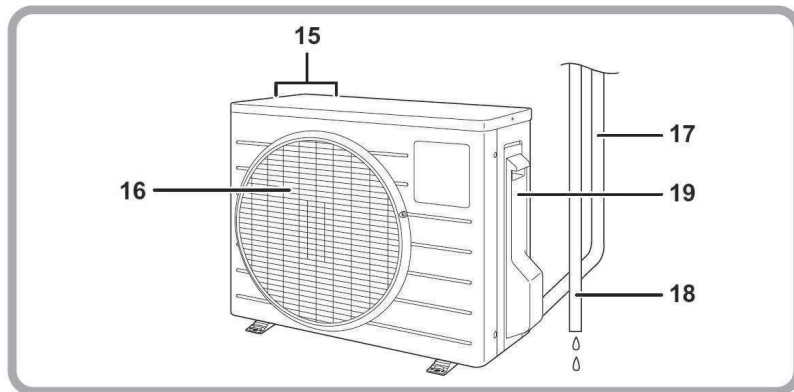

## ■ ВЪТРЕШНО ТЯЛО

### 1a. Въздушен филтър

### 1b. Филтър от титанов апатит за фотокаталитично пречистване на въздуха:

- Тези филтри са закрепени към вътрешната страна на въздушните филтри.

### 2. Фирмена табелка на модела

### 3. Отвор за приток на въздух

### 4. Преден панел

### 5. Пластинка на панела

### 6. Датчик за стайната температура:

- Измерва температурата на въздуха около модула.

### 7. Дисплей

### 8. Отвор за отвеждане на въздух

### 9. Клапа (хоризонтално ребро): (стр. 11)

### 10. Жалузи (вертикални ребра):

- Жалузите се намират вътре в отвора за отвеждане на въздух. (стр. 12)

### 11. Приемник на сигнали:

- Приема сигнали от дистанционното управление.
- Когато модулът приеме сигнал, ще чуете кратък звук.
  - Начало на работа ..... бийп-бийп
  - Променени настройки ..... бийп
  - Край на работа ..... дълъг бийп

### 12. Светлинен индикатор за РАБОТА (зелен)

### 13. Светлинен индикатор за ТАЙМЕР (жълт): (стр. 16)

### 14. Превключвател ВКЛ./ИЗКЛ.

#### на вътрешното тяло:

- Натиснете този превключвател еднократно за започване на работата. Натиснете отново, за да я спрете.
- Режимът на работа е посочен в следващата таблица.

Режим	Настройка на температурата	Сила на въздушната струя
АВТО-МАТ.	25°C	АВТОМАТ.

- Този превключвател е полезен, когато дистанционното управление липсва

## ■ ВЪНШНО ТЯЛО

### 15. Входен отвор за въздух (заден и страничен)

### 16. Отвор за отвеждане на въздух

### 17. Тръба за хладилния агент и кабели към вътрешното тяло

### 18. Дренажен маркуч

### 19. Заземяваща клема:

- Намира се под този капак.

# Наименования на частите

## ■ Дистанционно управление

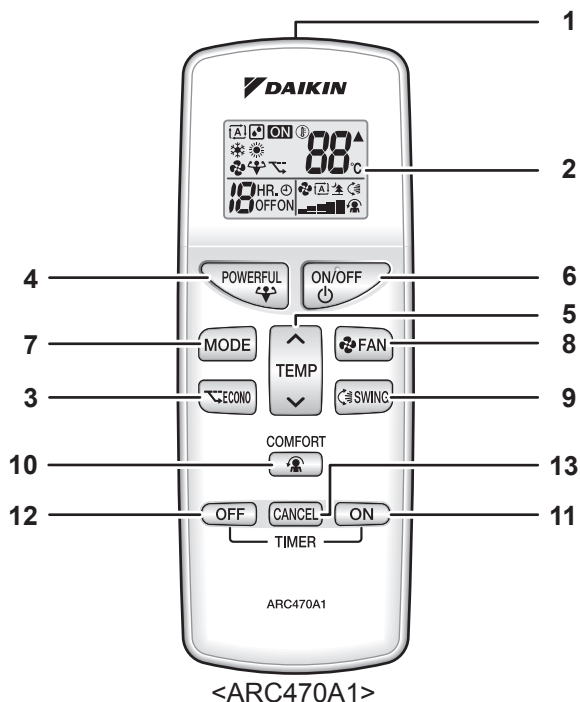

### 1. Предавател на сигнали:

- Изпраща сигнали към вътрешното тяло.

### 2. Дисплей (LCD):

- Показва текущите настройки.  
(За целите на пояснението всяка секция на тази илюстрация е показана с включени всички нейни дисплеи.)

### 3. Бутон ECONO:

Функция ИКОНОМИЧНА РАБОТА (стр. 15)

### 4. Бутон за ПОВИШЕНА МОЩНОСТ:

Режим на работа ПОВИШЕНА МОЩНОСТ (стр. 14)

### 5. Бутон за регулиране на ТЕМПЕРАТУРАТА:

- Променя настройката на температурата.

### 6. Бутон за ВКЛ./ИЗКЛ.:

- Натиснете този бутон еднократно за започване на работата.  
Натиснете отново, за да я спрете.

### 7. Бутон за избор на РЕЖИМ (MODE):

- Избира режима на работа.  
(АВТОМАТ./ИЗСУШАВАНЕ/  
ОХЛАЖДАНЕ/ОТОПЛЕНИЕ/  
ВЕНТИЛАТОР) (страница 9)

### 8. Бутон за настройка на ВЕНТИЛАТОРА:

- Избира силата на въздушната струя.

### 9. Бутон SWING:

- Регулиране на посоката на въздушната струя. (стр. 11)

### 10. Работа в режим КОМФОРТНА ВЪЗДУШНА СТРУЯ:

Работа с КОМФОРТНА ВЪЗДУШНА СТРУЯ (стр. 13)

### 11. Бутон за ТАЙМЕР ВКЛ.: (стр. 17)

### 12. Бутон за ТАЙМЕР ИЗКЛ.: (стр. 16)

### 13. Бутон за ОТМЯНА НА ТАЙМЕРА:

- Отменя настройката на таймера.



# Подготовка преди работа

## ■ Поставяне на батериите

1. Свалете задния капак, като го плъзнете и после леко го повдигнете.
2. Поставете две сухи батерии AAA.LR03 (алкални).
3. Върнете задния капак на предишното му място.



## ■ Как се работи с дистанционното управление

- За да използвате дистанционното управление, насочете предавателя към вътрешното тяло. Ако нещо блокира сигналите между вътрешното тяло и дистанционното управление, като например завеса, модулът няма да работи.
- Не изпускате дистанционното управление. Не го мокрете.
- Максималното разстояние за комуникация е около 7 m.

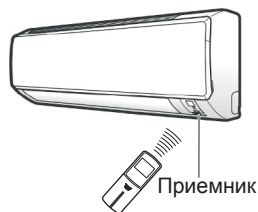

## ■ Закрепване на поставката за дистанционното управление към стената

1. Изберете място, откъдето сигналите могат да достигат до модула.
2. Закрепете поставката към стена, колона или друго подобно място с помощта на закупени на място винтове.
3. Поставете дистанционното управление в поставката му.



## БЕЛЕЖКА

### ■ Бележки за батериите

- При смяна на батериите използвайте батерии от един и същ тип и сменете едновременно и двете стари батерии.
- Ако системата няма да се използва продължително време, извадете батериите.
- Батериите издържат около 1 година. Ако дисплеят на дистанционното управление започне да избледнява и започне влошаване на приемането, преди да е изтекла годината, сменете и двете батерии с нови батерии тип AAA.LR03 (алкални).
- Предоставените батерии са предвидени за първоначално използване на системата. Периодът на използването им може да е по-кратък в зависимост от датата на производство на климатика.

### ■ Бележки за дистанционното управление

- Никога не излагайте дистанционното управление на пряка слънчева светлина.
- Наличието на прах върху предавателя или приемника на сигнали ще намали чувствителността им. Избърсвайте прахта с мека кърпа.
- Комуникацията може да се деактивира, ако в помещението има флуоресцентна лампа с електронен стартер (като например лампи от инверторен тип). В такъв случай се консултирайте със сервиза.
- Ако сигналите на дистанционното управление случайно задействат друг уред, преместете уреда някъде другаде или се консултирайте с магазина.

# Подготовка преди работа

## ■ Включете прекъсвача

- След включване на захранването клапата на вътрешния модул се отваря и затваря еднократно, за да се установи в референтната позиция.

## БЕЛЕЖКА

### ■ Съвети за икономия на енергия

- Внимавайте да не охлаждайте (заотпляте) помещението прекомерно много. За да пестите енергия, поддържайте настройките на температурата на умерено ниво.
- Закрийте прозорците със щори или завеси. Недопускането на слънчевата светлина и въздуха отвън увеличава ефекта от охлаждането (отоплението).
- Запушените въздушни филтри водят до неефективна работа и до разхищаване на енергия. Почиствайте ги веднъж на всеки 2 седмици.

### Препоръчителна настройка на температурата

За охлаждане: 26 – 28°C  
За отопление: 20 – 24°C

### ■ Моля, имайте предвид, че:

- Климатикът винаги консумира 15-35 W електроенергия, дори и когато не работи.
- Ако няма да използвате климатика за продължителен период от време, например през пролетта или есента, изключете прекъсвача.
- Използвайте климатика при следните условия.

Режим	Работни условия	Ако работата продължи извън този обхват
ОХЛАЖДАНЕ	Външна температура: -10 – 46°C Вътрешна температура: 18 – 32°C Вътрешна влажност: макс. 80%	<ul style="list-style-type: none"><li>• Може да се задейства предпазно устройство за спиране на работата.</li><li>• По вътрешното тяло е възможно да се образува конденз и да прокапе.</li></ul>
ОТОПЛЕНИЕ	Външна температура: -15 – 24°C Вътрешна температура: 10 – 30°C	<ul style="list-style-type: none"><li>• Може да се задейства предпазно устройство за спиране на работата.</li></ul>
ИЗСУШАВАНЕ	Външна температура: -10 – 46°C Вътрешна температура: 18 – 32°C Вътрешна влажност: макс. 80%	<ul style="list-style-type: none"><li>• Може да се задейства предпазно устройство за спиране на работата.</li><li>• По вътрешното тяло е възможно да се образува конденз и да прокапе.</li></ul>

- Експлоатацията извън този обхват на влажност или температура може да доведе до деактивиране на системата от страна на предпазно устройство.

# Режим АВТОМАТ. · ИЗСУШАВАНЕ · ОХЛАЖДАНЕ · ОТОПЛЕНИЕ · ВЕНТИЛАТОР

Климатикът работи в избрания от вас режим на работа.  
От следващия път нататък климатикът ще работи в същия режим на работа.



## ■ За започване на работата

### 1. Натиснете **MODE** и изберете режим на работа.

- Всяко натискане на бутона обхожда последователно режимите за избор.

: АВТОМАТ.      : ОТОПЛЕНИЕ  
 : ИЗСУШАВАНЕ      : ВЕНТИЛАТОР  
 : ОХЛАЖДАНЕ

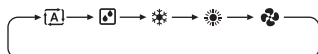

### 2. Натиснете **ON/OFF**.

- На LCD дисплея се появява "ON".
- Индикаторът за РАБОТА светва.

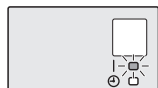

## ■ За спиране на работата

### 3. Натиснете **ON/OFF** отново.

- "ON" изчезва от LCD.
- В този случай индикаторът за РАБОТА изгасва.

## ■ За промяна на настройката на температурата

### 4. Натиснете **TEMP**.

Режим АВТОМАТ. или ОХЛАЖДАНЕ, или ОТОПЛЕНИЕ	Режим на ИЗСУШАВАНЕ или на ВЕНТИЛАТОР
Натиснете  за повишаване на температурата и  за понижаване на температурата.	Заданието за температура не може да се променя.
Задайте желаната от вас температура.	

# Режим АВТОМАТ. · ИЗСУШАВАНЕ · ОХЛАЖДАНЕ · ОТОПЛЕНИЕ · ВЕНТИЛАТОР

## ■ За промяна на настройката за сила на въздушната струя

### 5. Натиснете .

Режим на работа АВТОМАТ. или ОХЛАЖДАНЕ, или ОТОПЛЕНИЕ, или ВЕНТИЛАТОР	Режим ИЗСУШАВАНЕ
Възможни са 5 степени на настройка за силата на въздушната струя: от " = " до " █ " плюс " (A) ", " 🌳 ". 	Настройката за силата на въздушната струя не може да се променя.

- Тиха работа на вътрешното тяло  
Когато въздушната струя е зададена на " 🌳 ", шумът от работата на вътрешното тяло ще стане по-тих.  
Използвайте този режим, когато искате да намалите шума от работата на вътрешното тяло.

## БЕЛЕЖКА

### ■ Бележки за режим ОТОПЛЕНИЕ

- Тъй като климатикът отоплява стаята чрез пренос на топлина от външния въздух към вътрешното помещение, мощността на отопление може да се намали при ниски външни температури. Ако отоплителният ефект е недостатъчен, препоръчва се използването на друг отоплителен уред в съчетание с климатика.
- Термопомпената система отоплява стаята чрез циркулиране на горещ въздух във всички части на помещението. След започване на работата в режим на ОТОПЛЕНИЕ ще е нужно известно време, преди стаята да се затопли.
- При работа в режим на ОТОПЛЕНИЕ по външното тяло може да се появи скреж и да се намали мощността на отопление. В такъв случай системата превключва към работа в режим на размразяване, за да се отстрани скрежът.
- По време на размразяването горещият въздух не излиза от вътрешното тяло.
- По време на размразяването е възможно да се чуе свистящ звук, което обаче не означава, че климатикът работи неизправно.

### ■ Бележка за режим ОХЛАЖДАНЕ

- Този климатик охлажда стаята чрез отделянето на топлината във външното помещение. Ето защо капацитетът на охлаждане на климатика може да се влоши, ако външната температура е висока.

### ■ Бележка за режим ИЗСУШАВАНЕ

- Компютърният чип работи за премахване на влажността в помещението, като в същото време запазва температурата, доколкото е възможно. Той управлява автоматично температурата и силата на въздушната струя, така че не е възможно ръчно коригиране на тези функции.

### ■ Бележка за АВТОМАТ. режим

- В АВТОМАТ. режим на работа системата избира подходящ режим на работа (ОХЛАЖДАНЕ или ОТОПЛЕНИЕ) в зависимост от стайната и външната температура, след което започва да работи.
- Системата автоматично преизбира настройката на равни интервали от време, за да поддържа стайната температура на зададеното от потребителя ниво.

### ■ Бележка за режим ВЕНТИЛАТОР

- Този режим е валиден само за вентилатора.

### ■ Бележка за настройката на силата на въздушната струя

- При по-малка сила на въздушната струя ефектът от охлаждането (отоплението) също е по-малък.

# Регулиране на посоката на въздушната струя

Можете да регулирате посоката на въздушната струя, за да повишите вашия комфорт.

## ■ За започване на автоматично въртене

### Посока на въздушната струя нагоре и надолу

Натиснете .

- На LCD дисплея се появява "  ".
- Клапата (хоризонталното ребро) започва да се върти нагоре-надолу.

## ■ За поставяне на клапата в желаното положение

- Тази функция е ефективна, докато клапата е в режим на автоматично завъртане.

Натиснете , когато клапата е достигнала желаното положение.

- Клапата ще спре да се движи.
- "  " изчезва от LCD.



# Регулиране на посоката на въздушната струя

## ■ За регулиране на жалузите (вертикалните ребра)

Хванете копчето и придвижете жалузите.

Ще намерите такова копче (ръчка) за ребрата от лявата страна и за ребрата от дясната страна.

- Когато вътрешното тяло се монтира в ъгъла на стаята, жалузите трябва са в посока, обратна на стената. Ако са обърнати към стената, тя ще блокира въздушната струя, което ще доведе до намаляване на ефективността на охлаждането (отоплението).

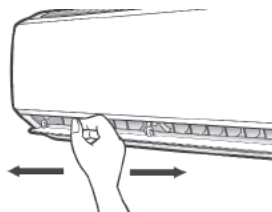

## ⚠ ВНИМАНИЕ

- Винаги използвайте дистанционно управление за регулиране на ъглите на клапата. Ако опитвате да преместите клапата и жалузите принудително с ръка, докато се въртят, механизмът може да се счупи.
- Внимавайте, когато регулирате жалузите. Вътре в отвора за приток на въздух има вентилатор, който се върти с голяма скорост.

## БЕЛЕЖКА

### ■ Бележки за ъглите на клапата

- Диапазонът на движение на клапите зависи от режима на работа. (Вижте илюстрацията.)
- Ако климатикът се експлоатира в режим **ОТОПЛЕНИЕ** или **ИЗСУШАВАНЕ** с клапа, която е спряна в посока надолу, клапата ще започне автоматично да работи след около час, за да не се допусне образуването на конденз.

### В режим ИЗСУШАВАНЕ или в режим ОХЛАЖДАНЕ

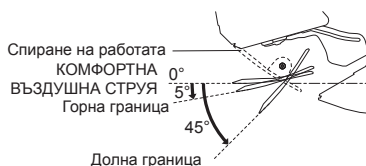

### В режим ОТОПЛЕНИЕ

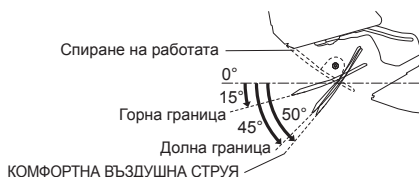

### В режим ВЕНТИЛАТОР

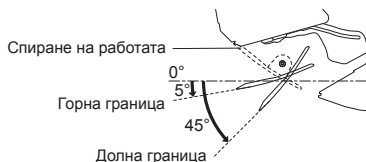

# Работа в режим КОМФОРТНА ВЪЗДУШНА СТРУЯ

Посоката на въздушния поток ще бъде нагоре в режим ОХЛАЖДАНЕ и надолу в режим ОТОПЛЕНИЕ, при което се осигурява комфортна въздушна струя, която не духа директно към хората.



## ■ За започване на работа с КОМФОРТНА ВЪЗДУШНА СТРУЯ

### 1. Натиснете .

- Положението на клапата ще се промени, за да не се допусне директно насочване на въздуха към обитателите на стаята.
- На LCD дисплея се появява "  ".
- Силата на въздушната струя е зададена на АВТОМАТ. ОХЛАЖДАНЕ/ИЗСУШАВАНЕ: Клапата ще се обърне нагоре. ОТОПЛЕНИЕ: Клапата ще се обърне надолу.

## ■ За отмяна на работа с КОМФОРТНА ВЪЗДУШНА СТРУЯ

### 2. Натиснете отново.

- Клапата ще се върне в запазеното положение отпреди започването на режима на работа с КОМФОРТНА ВЪЗДУШНА СТРУЯ.
- "  " изчезва от LCD.

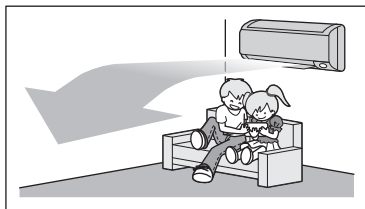

Режим ОХЛАЖДАНЕ

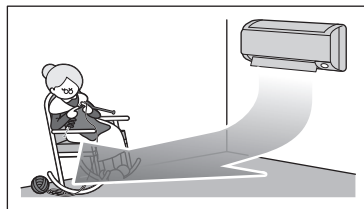

Режим ОТОПЛЕНИЕ

## БЕЛЕЖКА

### ■ Бележки по работата с КОМФОРТНА ВЪЗДУШНА СТРУЯ

- Положението на клапата ще се промени, за да не се допусне директно насочване на въздуха към обитателите на стаята.
- Режимите на работа с ПОВИШЕНА МОЩНОСТ и КОМФОРТНА ВЪЗДУШНА СТРУЯ не могат да се използват едновременно. Приоритет получава функцията, чийто бутон е натиснат последен.
- Силата на въздушната струя ще бъде зададена на АВТОМАТ. Ако се избере посока на въздушната струя нагоре или надолу, функцията за КОМФОРТНА ВЪЗДУШНА СТРУЯ ще бъде отменена.

# Работа в режим ПОВИШЕНА МОЩНОСТ

Режимът ПОВИШЕНА МОЩНОСТ бързо увеличава максимално ефекта от охлаждането (отоплението) във всеки режим на работа. Можете да постигнете максималната мощност.



## ■ За стартиране на режима ПОВИШЕНА МОЩНОСТ

### 1. Натиснете



- Работата в режим ПОВИШЕНА МОЩНОСТ спира след 20 минути. След това системата автоматично започва да работи отново с настройките, използвани преди стартирането на режима на работа с ПОВИШЕНА МОЩНОСТ.
- На LCD дисплея се появява "❄️".

## ■ За отмяна на работа в режим МАКСИМАЛНА МОЩНОСТ

### 2. Натиснете



отново.

- "❄️" изчезва от LCD.

## БЕЛЕЖКА

### ■ Бележки за работата в режим ПОВИШЕНА МОЩНОСТ

- При режим ПОВИШЕНА МОЩНОСТ има някои функции, които не са достъпни.
- Режимът ПОВИШЕНА МОЩНОСТ не може да се използва заедно с режимите ИКОНОМИЧЕН и КОМФОРТНА ВЪЗДУШНА СТРУЯ.  
Приоритет получава функцията, чийто бутон е натиснат последен.
- ПОВИШЕНА МОЩНОСТ може да се задава само при работещ климатик.
- Работата с ПОВИШЕНА МОЩНОСТ няма да увеличи мощността на климатика, ако той вече работи с максималната си мощност.
- **В режим на работа ОХЛАЖДАНЕ, ОТОПЛЕНИЕ и АВТОМАТ.**  
За максимално увеличаване на ефекта от охлаждането (отоплението) мощността на външното тяло се увеличава, а силата на въздушната струя се фиксира на максималната степен.  
Настройките на температурата и въздушната струя не могат да се променят.
- **В режим на работа ИЗСУШАВАНЕ**  
Заданието за температура се намалява с 2,5°C, а силата на въздушната струя леко се увеличава.
- **В режим на работа ВЕНТИЛАТОР**  
Силата на въздушната струя се фиксира на максималната степен.



# Режим ИКОНОМИЧНА РАБОТА

ИКОНОМИЧНА РАБОТА е функция, която позволява ефективна работа чрез ограничаване максималната стойност за консумация на енергия.

Тази функция е полезна в случаи, когато трябва да се внимава прекъсвачът да не се задейства при едновременна работа на продукта с други уреди.



## ■ За започване на ИКОНОМИЧНА РАБОТА

1. Натиснете .

- На LCD дисплея се появява "  ".

## ■ За отмяна на режима ИКОНОМИЧНА РАБОТА

2. Натиснете  отново.

- "  " изчезва от LCD.

Работен ток и консумация на енергия

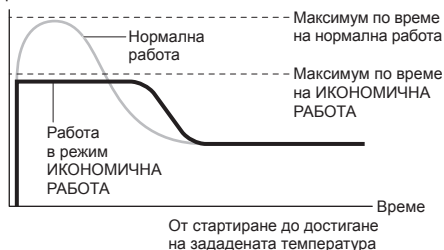

- Тази диаграма е само за илюстративни цели.
- \* Максималният работен ток и консумация на енергия на климатика в режим ИКОНОМИЧНА РАБОТА варират според свързаното външно тяло.

## БЕЛЕЖКА

### ■ Бележки за режим ИКОНОМИЧНА РАБОТА

- Функцията ИКОНОМИЧНА РАБОТА може да се задава само при работещ климатик.
- ИКОНОМИЧНА РАБОТА е функция, която позволява ефективна работа чрез ограничаване на максималната консумация на енергия на външното тяло (работна честота).
- Режим ИКОНОМИЧНА РАБОТА функционира в режимите АВТОМАТ. ОХЛАЖДАНЕ, ИЗСУШАВАНЕ и ОТОПЛЕНИЕ.
- Функциите ПОВИШЕНА МОЩНОСТ и ИКОНОМИЧНА РАБОТА не могат да се използват едновременно.  
Приоритет получава функцията, чийто бутон е натиснат последен.
- Консумацията на енергия няма да спадне дори и при използване на функцията ИКОНОМИЧНА РАБОТА, ако нивото на консумация на енергия вече е достатъчно ниско.



# Режим на работа ТАЙМЕР ИЗКЛ.

Функциите на таймера са полезни при автоматично включване или изключване на климатика нощем или сутрин. Можете също така да използвате комбинация от ТАЙМЕР ИЗКЛ. и ТАЙМЕР ВКЛ.



## ■ За използване на ТАЙМЕР ИЗКЛ.

### 1. Натиснете **OFF**.

 На LCD дисплея се появява "  ".

Всяко натискане на **OFF** придвижва настройката на времето с 1 час напред.

Времето може да бъде зададено между 1 и 9 часа.

- Индикаторът за ТАЙМЕР светва.

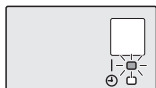

## ■ За отмяна на режима на работа ТАЙМЕР ИЗКЛ.

### 2. Натиснете **CANCEL**.

- "  " изчезва от LCD.
- Светлинният индикатор за ТАЙМЕР изгасва.

## БЕЛЕЖКА

### ■ Бележка за работа в режим ТАЙМЕР

- След като зададете ТАЙМЕР ВКЛ./ИЗКЛ., настройката на часа се запазва в паметта. Паметта се изтрива при смяна на батериите на дистанционното управление.

### ■ НОЩЕН режим

- Когато е зададен ТАЙМЕР ИЗКЛ., климатикът автоматично регулира настройката на температурата (0,5°C нагоре в режим ОХЛАЖДАНЕ, 2,0°C надолу в режим ОТОПЛЕНИЕ), за да ви предпази от прекомерно охлаждане (затопляне) по време на сън.

# Режим на работа ТАЙМЕР ВКЛ.

## ■ За използване на режим на работа ТАЙМЕР ВКЛ.

### 1. Натиснете **ON**.



Всяко натискане на **ON** придвижва настройката на времето с 1 час напред.

Времето може да бъде зададено между 1 и 12 часа.

- Индикаторът за ТАЙМЕР светва.

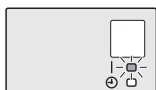

## ■ За отмяна на режима на работа ТАЙМЕР ВКЛ.

### 2. Натиснете **CANCEL**.

- " HR. ON " изчезва от LCD.
- Светлинният индикатор за ТАЙМЕР изгасва.

## ■ За комбиниране на режимите на работа ТАЙМЕР ВКЛ. и ТАЙМЕР ИЗКЛ.

- По-долу е показана примерна настройка за комбиниране на 2-та таймера.
- На LCD се показват " ON " и " OFF " .



## БЕЛЕЖКА

### ■ В следните случаи настройте таймера отново.

- След изключване на прекъсвач.
- След прекъсване на електрозахранването.
- След смяна на батериите в дистанционното управление.

# Поддръжка и почистване



**ВНИМАНИЕ** Преди да пристъпите към почистване, спрете работата на климатика и изключете прекъсвача.

## Модули

### ■ Вътрешно тяло и дистанционно управление

1. Избърсвайте ги със суха, мека кърпа.

### ■ Преден панел

1. Отворете предния панел.

- Хванете предния панел за пластинките от двете му страни и го отворете.

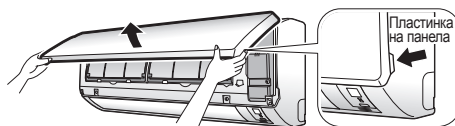

2. Свалете предния панел.

- Плъзнете предния панел наляво или надясно и го дръпнете към себе си. Това ще откачи въртящата се ос на панела от едната страна.
- След това откачете по същия начин въртящата се ос и от другата страна.

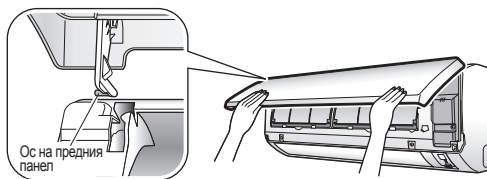

3. Почистете предния панел.

- Избършете го с мека, влажна кърпа.
- Може да се използва само неутрален почистващ препарат.
- В случай на измиване на панела с вода подсушете го със суха кърпа, след което го оставете да изсъхне напълно на сянка.

4. Поставете предния панел.

- Подравнете въртящите се оси отляво и отдясно на предния панел с процепите, след което ги бутнете навътре докрай.
- Затворете бавно предния панел. (Натиснете панела от двете страни и в средата.)

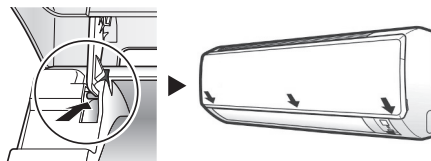

### ВНИМАНИЕ

- Не докосвайте металните части на вътрешното тяло. Ако докоснете тези части, може да се нараните.
- При сваляне или поставяне на предния панел използвайте здрав и стабилен стол (стълба) и внимавайте къде стъпвате.
- При сваляне или поставяне на предния панел придържайте панела здраво с ръка, за да не падне.
- За почистване не използвайте вода с температура над 40°C, бензол, бензин, разрестител, други летливи масла, полиращи съединения, абразивни четки или други ръчни инструменти.
- След почистване се уверете, че предният панел е закрепен надеждно на мястото си.

# Поддръжка и почистване

## Филтрите

### 1. Извадете въздушните филтри.

- Отворете предния панел.
- Бутнете леко нагоре пластинката в средата на всеки въздушен филтър, след това я дръпнете надолу.

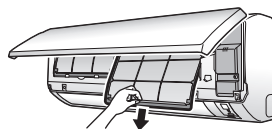

### 2. Извадете филтъра от титанов апатит за фотокаталитично пречистване на въздуха.

- Хванете издадените части на рамката и откачете 4-те палеца (куки).

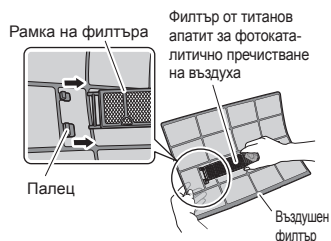

### 3. Почистете или подменете всеки филтър.

#### 3-1 Въздушен филтър

##### 3-1-1 Измийте въздушните филтри с вода или ги почистете с прахосмукачка.

- Ако прахът не се маха лесно, измийте въздушните филтри с неутрален препарат за миене, разреден с хладка вода, след което ги оставете да изсъхнат на сянка.
- Не забравяйте да свалите филтъра от титанов апатит за фотокаталитично пречистване на въздуха.
- Препоръчително е въздушните филтри да се почистват на всеки 2 седмици.

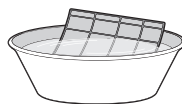
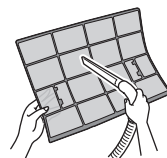

# Поддръжка и почистване

## 3-2 Филтър от титанов апатит за фотокаталитично пречистване на въздуха

Филтърът от титанов апатит за фотокаталитично пречистване на въздуха може да бъде възстановен чрез измиване с вода веднъж на всеки 6 месеца. Препоръчваме неговата смяна веднъж на всеки 3 години.

### [Поддръжка]

**3-2-1 Ако филтърът е силно замърсен, изсмучете праха с прахосмучкачка и го потопете в топла вода или вода за около 10 до 15 минути.**

- Не махайте филтъра от рамката по време на измиването с вода.



**3-2-2 След измиването изтръскайте останалата вода и го изсушете на сянка.**

- Тъй като материалът е изработен от полиестер, не изстисквайте филтъра при отцеждане на водата от него.

### [Смяна]

**3-2-3 Свалете пластинките от рамката на филтъра и поставете нов филтър.**

- Не изхвърляйте рамката на филтъра. Използвайте отново рамката на филтъра при смяна на филтъра от титанов апатит за фотокаталитично пречистване на въздуха.
- Изхвърлете стария филтър при незапалимите отпадъци.

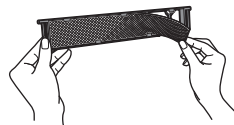

## 4. Поставете обратно на местата им въздушния филтър и филтъра от титанов апатит за фотокаталитично пречистване на въздуха, след което затворете предния панел.

- Вкарайте палците (куките) на филтрите в процепите на предния панел. Затворете предния панел бавно и го натиснете в 3-те посочени точки. (Една от всяка страна и една в средата.)

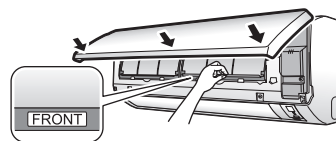

## БЕЛЕЖКА

- Експлоатация със замърсени филтри:

(1) не могат да се премахват миризмите във въздуха. (2) не може да се пречиства въздухът. (3) лоши резултати при отопление или охлаждане. (4) може да се получи миризма.

- За да поръчате филтър от титанов апатит за фотокаталитично пречистване на въздуха, обърнете се към сервиза, от който сте закупили климатика.
- Изхвърлете стария филтър при незапалимите отпадъци.

Позиция	Част №
Филтър от титанова апатит за фотокаталитично пречистване на въздуха (без рамка), 1 комплект	KAF970A46

# Поддръжка и почистване

## Проверка



Проверете дали основата, стойката и останалите крепежни елементи на външното тяло не са повредени или корозирали.

Уверете се, че нищо не запушва отворите за приток и отвеждане на въздуха на вътрешното и външното тяло.

Проверете дали от дренажния маркуч равномерно изтича вода по време на работа в режим ОХЛАЖДАНЕ или ОТОПЛЕНИЕ.

- Ако не виждате дренажна вода, вероятно водата изтича от вътрешното тяло.
- В такъв случай спрете работата на климатика и се обърнете към сервиза.

## ■ Преди да пристъпите към експлоатация след продължителен период на престой

1. Пуснете климатика да работи в режим ВЕНТИЛАТОР в продължение на няколко часа в ден с хубаво време, за да се изсуши вътрешността.
  - Натиснете  и изберете режим ВЕНТИЛАТОР.
  - Натиснете  и стартирайте работата.
2. След спиране на работата изключете прекъсвача за стайния климатик.
3. Почистете въздушните филтри и ги поставете отново.
4. Извадете батериите от дистанционното управление.

### Препоръчваме периодична поддръжка.

При определени работни условия вътрешността на климатика може да се замърси след няколко сезона работа, което ще доведе до влошена ефективност. Препоръчва се извършването на периодично техническо обслужване от специалист, като допълнение към редовното почистване от страна на потребителя. За поддръжка от специалист се обърнете към сервиза, откъдето сте закупили климатика.

Стойността на поддръжката се заплаща от потребителя.

### Важна информация за използвания хладилен агент.

Този продукт съдържа флуорирани парникови газове, включени в Протокола от Киото.

Тип хладилен агент: **R410A**

GWP<sup>(1)</sup> стойност: **1975**

<sup>(1)</sup> GWP = потенциал за глобално затопляне

В зависимост от европейското или местното законодателство, може да се изискват периодични проверки за изтичане на хладилен агент. За повече информация моля, свържете се с вашия местен доставчик.

# Отстраняване на неизправности

Мерките за отстраняване на неизправности са разделени на следните два типа въз основа на начина на коригиране.

Предприемете съответните мерки съобразно със симптома.



## Не е неизправност

- Тези случаи не са неизправности.  
Можете да продължите да използвате климатика.



## Проверка

- Проверете отново, преди да извикате сервизен техник.

### Клапата не започва да се върти веднага.

- Климатикът регулира положението на клапата. Клапата скоро ще започне да се движи.



### Работата в режим ОТОПЛЕНИЕ спира внезапно и се чува шум от циркулация на течност.

- Външното тяло се размразява. Работата в режим ОТОПЛЕНИЕ започва веднага, след като се отстрани скрежта от външното тяло. Изчакайте около 4 до 12 минути.



### Работата не започва веднага.

- При натискане на бутона "ВКЛ./ИЗКЛ." скоро след като климатикът е бил спрян.
- Когато режимът е избран отново.
  - Това е направено, за да се предпази климатикът. Изчакайте около 3 минути.



### Чува се звук.

- **Звук, подобен на звука на течаща вода**
  - Този звук се генерира, понеже хладилният агент в климатика тече.
  - Това е звук на изпомпване на вода в климатика и се чува, когато водата се изпомпва от климатика в режим на охлаждане или на отопление.
  - Хладилният агент тече в климатика, дори същият да не работи, когато вътрешните тела в другите помещения работят.
- **Звук на продухване**
  - Този звук се генерира, когато се извършва превключване на потока на хладилния агент.
- **Свистящ звук**
  - Този звук се генерира, когато размерът на климатика се увеличава или намалява малко в резултат на промените на температурата.
- **Щракащ звук при работа или по време на празен ход**
  - Този звук се генерира, когато се включват клапаните за управление на хладилния агент или електрически елементи.
- **Хлопащ звук**
  - Този звук се чува вътре в климатика, когато се активира смукателният вентилатор при затваряне на вратите на помещението. Отворете прозорец или изключете вентилатора.





# Отстраняване на неизправности

## Външното тяло отделя вода или пара.

### ■ В режим ОТОПЛЕНИЕ

- Скрежът по външното тяло се топи и се превръща във вода или пара, когато климатикът работи в режим на размразяване.

### ■ В режим ОХЛАЖДАНЕ или ИЗСУШАВАНЕ

- Влагата във въздуха се кондензира във вода върху студената повърхност на външното тяло и капе.



## Внезапно спиране на работата. (Индикаторът за РАБОТА мига.)

- Почистени ли са въздушните филтри? Почистете въздушните филтри.
- Има ли нещо, което да блокира отворите за приток и отвеждане на въздуха на вътрешното и външното тяло?
- Изключете прекъсвача и отстранете препятствията. След това го включете отново и опитайте да задействате климатика с дистанционното управление. Ако индикаторът продължава да мига, обърнете се към сервиза, откъдето сте закупили климатика.



## Климатикът не работи. (Светлинният индикатор за РАБОТА не свети.)

- Има ли изключен прекъсвач или изгорял предпазител?
- Има ли прекъсване на електрозахранването?
- Поставени ли са батерии в дистанционното управление?
- Правилна ли е настройката на таймера?



## Внезапно спиране на работата. (Индикаторът за РАБОТА свети.)

- За защита на системата климатикът може да спре да работи при големи колебания на захранващото напрежение. Работата ще се поднови автоматично след около 3 минути.



## Малко след началото на работа в режим ОТОПЛЕНИЕ от климатика не излиза топъл въздух.

- Климатикът се загрива. Изчакайте от 1 до 4 минути. (Системата е проектирана да започне изпускане на въздух само след достигане на определена температура.)



## От вътрешното тяло излиза мъгла.

- Това се получава, когато въздухът в стаята се охлади до мъгла от студения въздушен поток по време на ОХЛАЖДАНЕ.
- Това става, тъй като въздухът в стаята се охлажда от топлообменника и се превръща в мъгла по време на операция по размразяване.



# Отстраняване на неизправности

## Лошо охлаждане (отопление).

- Почистени ли са въздушните филтри?
- Има ли нещо, което да блокира отворите за приток и отвеждане на въздуха на вътрешното и външното тяло?
- Подходяща ли е настройката на температурата?
- Затворени ли са вратите и прозорците?
- Правилно ли са настроени силата и посоката на въздушната струя?



## Външният вентилатор се върти, а климатикът не работи.

- **След спиране на работата**
  - Вентилаторът на външното тяло продължава да се върти още 60 секунди за предпазване на системата.
- **Когато климатикът не работи**
  - Ако външната температура е много висока, външният вентилатор започва да се върти за предпазване на системата.



## Дистанционно управление не работи правилно.

- **Не се показват сигнали от дистанционното управление.**
- **Чувствителността на дистанционното управление е ниска.**
- **Дисплеят има слаб контраст или е тъмен.**
- **Дисплеят не функционира правилно.**
- Батериите са изтощени и дистанционното управление работи неправилно. Сменете батериите с нови, размер AAA.LR03 (алкални). За подробности вижте раздела за поставяне на батерии в настоящото ръководство. (стр. 7)



## Необичайно функциониране по време на работа.

- Възможно е климатикът да работи неправилно при наличие на светкавици или на радиовълни. Изключете прекъсвача, след което го включете отново и опитайте да задействате климатика с дистанционното управление.



## Вътрешното тяло изпуска миризми.

- Това се случва, когато миризми от помещението, мебелите или цигари се абсорбират във вътрешното тяло и се изпускат с въздушната струя. (Ако това стане, препоръчваме да осигурите измиване на вътрешното тяло от техник. Обърнете се към сервиза, откъдето сте закупили климатика.)



# Отстраняване на неизправности

Веднага се обадете на сервиза.



## ПРЕДУПРЕЖДЕНИЕ

- Когато възникне нещо необичайно (като мирис на изгоряло), преустановете работата на климатика и изключете прекъсвача. Продължаването на работата при ненормални условия може да доведе до неизправности, токови удари или пожар. Обърнете се към сервиза, откъдето сте закупили климатика.
- Не се опитвайте сами да ремонтирате или да модифицирате климатика. Неправилно извършената работа може да доведе до токови удари или пожар. Обърнете се към сервиза, откъдето сте закупили климатика.

Ако възникне някой от следните симптоми, незабавно се обадете на сервиза.

- **Захранващият кабел е необичайно горещ или е повреден.**
- **По време на работа се чува необичаен звук.**
- **Предпазният прекъсвач, предпазител или прекъсвачът, управляван от утечен ток, прекъсват често работата.**
- **Превключвател или бутон често пъти не функционира правилно.**
- **Има мирис на изгоряло.**
- **От вътрешното тяло тече вода.**



Изключете прекъсвача и се обадете на сервиза.

- **След прекъсване на електрозахранването**  
Климатикът автоматично ще поднови работа след около 3 минути. Трябва просто да изчакате малко.

- **Мълнии**  
Ако има вероятност от падане на мълнии в съседство, спрете работата на климатика и изключете прекъсвача, за да предпазите системата.

## Изисквания при изхвърляне на отпадни продукти



Вашият продукт и доставените с дистанционното управление батерии са маркирани с този символ. Този символ означава, че електрическите и електронни продукти и батериите не трябва да се смесват с несортирания домакински отпадък.

За батериите е възможно под символа да бъде отпечатан химически символ. Този химически символ означава, че батерията съдържа тежък метал над определена концентрация. Възможни химически символи са:

- Pb: олово (>0,004%)

Не се опитвайте да разглобявате системата сами; демонтажът на продукта, изхвърлянето/ предаването за рециклиране на хладилния агент, на маслото и на други части трябва да се извършва от квалифициран монтажник в съответствие с изискванията на приложимото местно и национално законодателство.

Модулите и отпадъците от батерии трябва да се разглеждат като техника със специален режим на обработка за повторно използване, рециклиране и възстановяване.

Като гарантирате тяхното правилно обезвреждане, ще помогнете да се предотвратят потенциални отрицателни последствия за околната среда и човешкото здраве.

За повече информация, моля, свържете се с монтажника или с орган на местната власт.

# Отстраняване на неизправности

## Диагностика на повреди.

### Диагностика на неизправности чрез устройството за дистанционно управление

Дистанционното управление може да приема съответен код на грешка от вътрешното тяло.

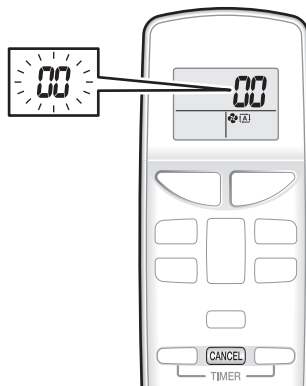

1. Когато **CANCEL** се държи натиснат в продължение на 5 секунди, индикацията за код "00" мига в секцията за показване на температурата.

2. Натиснете **CANCEL** неколккратно, докато се чуе продължителен звуков сигнал.

- Индикацията за код се променя, както е показано по-долу, като същевременно се придружава от дълъг звуков сигнал.

	КОД	ЗНАЧЕНИЕ
СИСТЕМА	00	НОРМАЛНО
	UA	НЕИЗПРАВНОСТ В КОМБИНАЦИЯТА ВЪТРЕШНО-ВЪНШНО ТЯЛО
	U0	НЕДОСТИГ НА ХЛАДИЛЕН АГЕНТ
	U2	СПАД НА НАПРЕЖЕНИЕТО ИЛИ СВРЪХНАПРЕЖЕНИЕ НА ГЛАВНАТА ВЕРИГА
	U4	НЕИЗПРАВНОСТ В ПРЕДАВАНЕТО (МЕЖДУ ВЪТРЕШНОТО И ВЪНШНОТО ТЯЛО)
ВЪТРЕШНО ТЯЛО	A1	ДЕФЕКТ В ПЕЧАТНАТА ПЛАТКА НА ВЪТРЕШНОТО ТЯЛО
	A5	УПРАВЛЕНИЕ НА ВИСОКО НАЛЯГАНЕ ИЛИ ЗАЩИТА ОТ ЗАМРЪЗВАНЕ
	A6	ПОВРЕДА В ЕЛЕКТРОДВИГАТЕЛЯ НА ВЕНТИЛАТОРА
	C4	ПОВРЕДА В ДАТЧИКА ЗА ТЕМПЕРАТУРА НА ТОПЛООБМЕННИКА
	C9	ПОВРЕДА В ДАТЧИКА ЗА ТЕМПЕРАТУРА НА ВСМУКВАНИЯ ВЪЗДУХ
ВЪНШНО ТЯЛО	EA	ГРЕШКА ПРИ ПРЕВКЛЮЧВАНЕ ОХЛАЖДАНЕ-ОТОПЛЕНИЕ
	E1	НЕИЗПРАВНА ПЕЧАТНА ПЛАТКА
	E5	СТАРТИРАНО ПРЕТОВАРВАНЕ
	E6	НЕИЗПРАВНО ПУСКАНЕ НА КОМПРЕСОРА
	E7	ПОВРЕДА В ЕЛЕКТРОДВИГАТЕЛЯ НА ПОСТОЯННОТОКОВ ВЕНТИЛАТОРА
	E8	ПОДАВАНЕ НА СВРЪХТОК
	F3	ВИСОКА ТЕМПЕРАТУРА НА НАГНЕТАТЕЛНАТА ТРЪБА
	F6	ВИСОКО НАЛЯГАНЕ (В РЕЖИМ НА ОХЛАЖДАНЕ)
	H0	НЕИЗПРАВЕН ДАТЧИК
	H6	СПРЯНА РАБОТА ПОРАДИ НЕИЗПРАВЕН ДАТЧИК ЗА УСТАНОВЯВАНЕ НА ПОЛОЖЕНИЕ
	H8	НЕИЗПРАВЕН ПОСТОЯННОТОКОВ ДАТЧИК
	H9	ПОВРЕДА В ДАТЧИКА ЗА ТЕМПЕРАТУРА НА ВСМУКВАНИЯ ВЪЗДУХ
	J3	ПОВРЕДА В ДАТЧИКА ЗА ТЕМПЕРАТУРА НА НАГНЕТАТЕЛНАТА ТРЪБА
	J6	ПОВРЕДА В ДАТЧИКА ЗА ТЕМПЕРАТУРА НА ТОПЛООБМЕННИКА
	L3	ПРЕГРЯВАНЕ НА ЕЛЕКТРИЧЕСКИТЕ КОМПОНЕНТИ
	L4	ВИСОКА ТЕМПЕРАТУРА В ТОПЛООТВЕЖДАЩИЯ РАДИАТОР НА ИНВЕРТОРНАТА ВЕРИГА
L5	СВРЪХТОК НА ИЗХОДА	
P4	ПОВРЕДА В ДАТЧИКА ЗА ТЕМПЕРАТУРА НА ТОПЛООТВЕЖДАЩИЯ РАДИАТОР НА ИНВЕРТОРНАТА ВЕРИГА	

## БЕЛЕЖКА

- Един кратък и 2 следващи един след друг звукови сигнала бийп означават несъответстващи кодове.
- За отмяна на показването на кода задържете **CANCEL** натиснат в продължение на 5 секунди. Показването на кода се отменя и само ако в продължение на 1 минута не бъде натиснат бутон.



**DAIKIN INDUSTRIES CZECH REPUBLIC s.r.o.**

U Nové Hospody 1/1155, 301 00 Plzeň Skvrňany, Czech Republic

**DAIKIN EUROPE N.V.**

Zandvoordestraat 300, B-8400 Oostende, Belgium

Copyright 2014 Daikin

**EAC**

3P341266-3H 2015.10